

**PODZEMNA GARAŽA B  
DILATACIJA B 2**

ULICA MARIJANA ČAVIĆA - BORONGAJSKA CESTA, ZAGREB

**PGM B2-06**

**PODRUM -1**

**P = 16,02 m<sup>2</sup>**

POLOŽAJ PGM U GARAŽI

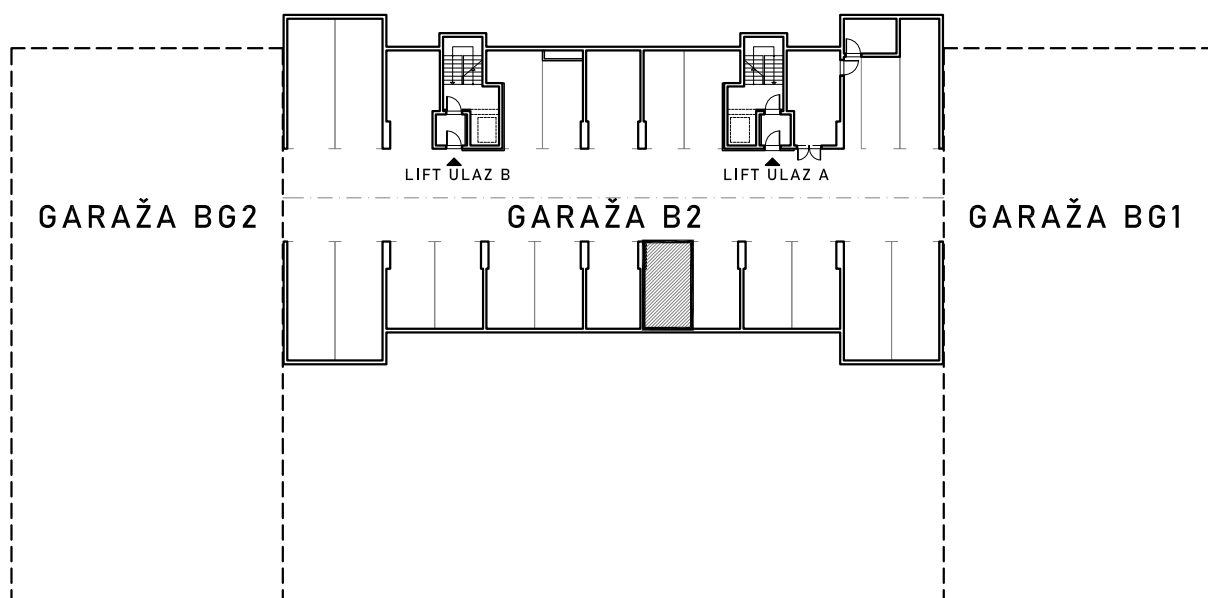

VISINA ETAŽE ≈ 370 cm

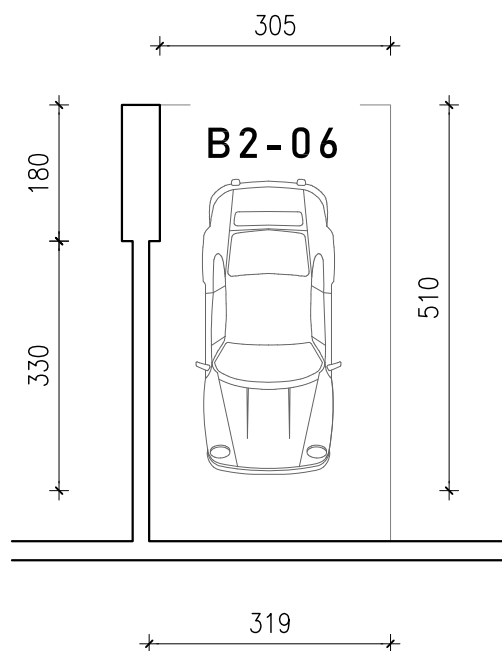

**NAPOMENA:**

- na nacrtu nisu prikazane instalacije iznad kote +220 cm od gotovog poda
- po potrebi omogućiti pristup zajedničkim instalacijama