

**PODZEMNA GARAŽA B
DILATACIJA B 2**

ULICA MARIJANA ČAVIĆA - BORONGAJSKA CESTA, ZAGREB

PGM B2-28

PODRUM -2

P = 18,15 m²

POLOŽAJ PGM U GARAŽI

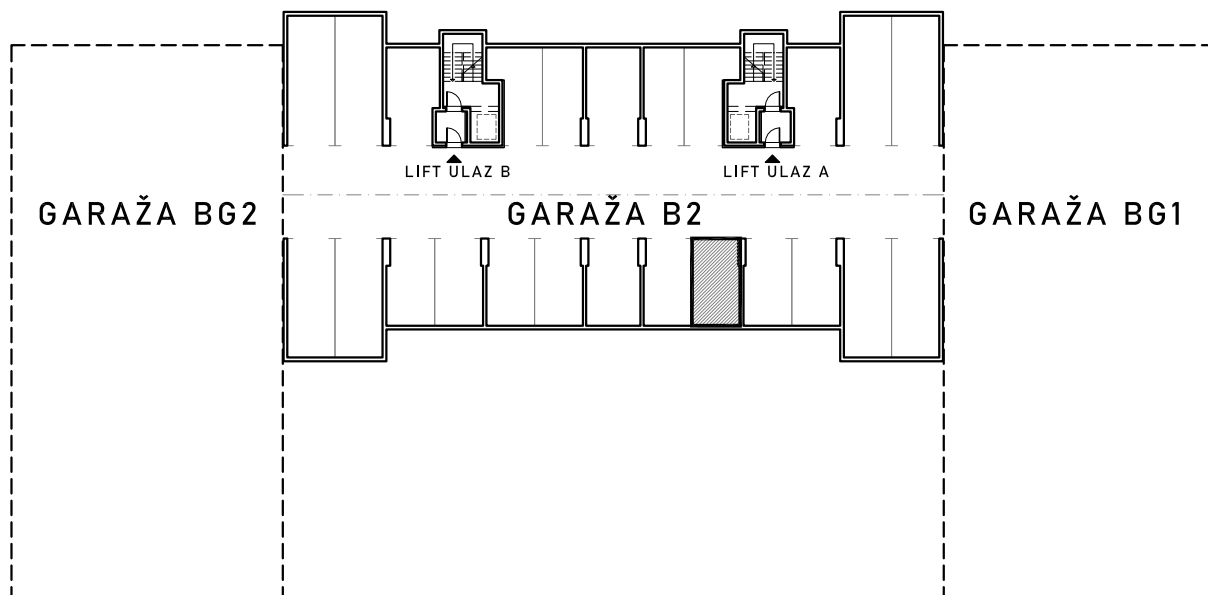

VISINA ETAŽE ≈ 250 cm

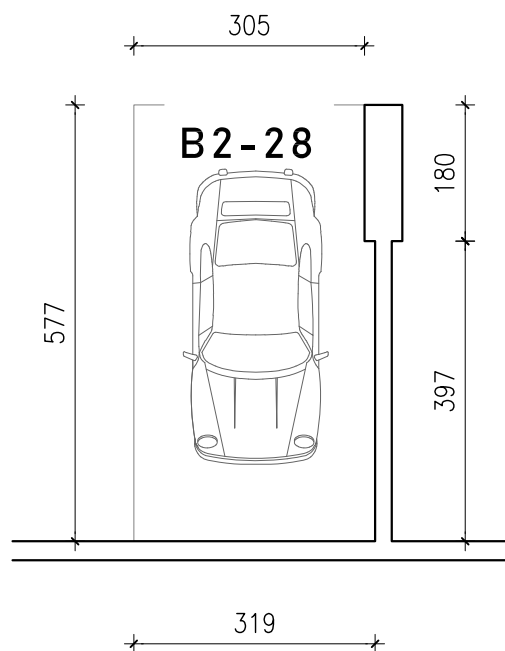

NAPOMENA:

- na nacrtu nisu prikazane instalacije iznad kote +220 cm od gotovog poda
- po potrebi omogućiti pristup zajedničkim instalacijama